

*Fraise à neige Thermique*



**STC60**



Modèle présenté STC60

**CONSERVER PRECIEUSEMENT CE MANUEL D'UTILISATION**

# Sommaire

---

1. Introduction .....	4
2. Consignes de sécurité .....	5
2.1 Symboles de sécurité et étiquettes .....	5
2.2 Avant l'utilisation.....	6
2.3 Lors de l'utilisation.....	7
2.4 Après l'utilisation.....	8
3. Consignes d'utilisation .....	9
3.1 Préparation de la fraise à neige .....	9
3.11 Montage de la fraise à neige .....	9
3.12 Remplissage de l'huile moteur.....	9
3.13 Remplissage du réservoir de carburant.....	10
3.1.4 Contrôle de la pression des pneus.....	10
3.1.5 Réglage des patins et de la lame racleuse.....	10
3.2 Utilisation de la fraise à neige .....	11
3.2.1 Mise en marche de la fraise à neige.....	11
3.2.2 Fonctionnement de la fraise à neige.....	12
3.2.3 Conseils pour le déneigement.....	12
3.2.4 Utilisation en virage.....	12
3.2.5 Arrêt de la fraise à neige.....	13
3.3 Nettoyage, stockage, transport et maintenance.....	13
3.3.1 Nettoyage de la fraise à neige .....	13
3.3.2 Stockage de la fraise à neige.....	13
3.3.3 Maintenance de la fraise à neige.....	14-15
4. Caractéristiques techniques .....	16
5. Problèmes et solutions.....	17
6. Protection de l'environnement .....	18
7. Service après vente.....	18
8. Garantie .....	19
9. Déclaration de conformité CE .....	20
Notes .....	21-22

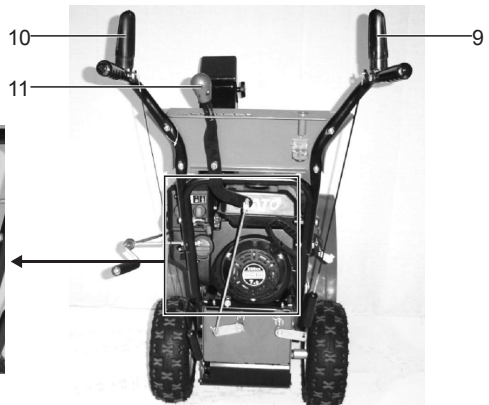
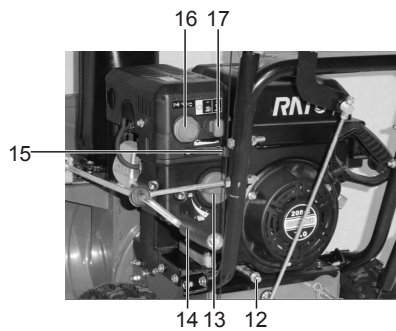
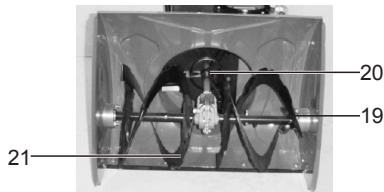
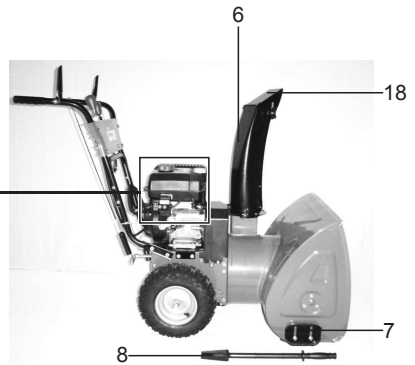
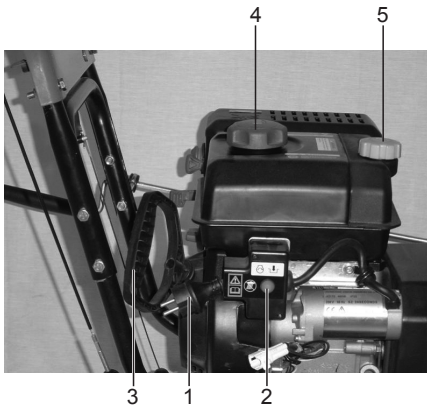

## DESCRIPTIF MOTOBINEUSE THERMIQUE

1	Prise électrique 220V	2	Bouton de démarrage électrique
3	Poignée du lanceur manuel	4	Bouchon remplissage carburant
5	Bouchon remplissage et niveau d'huile	6	Tuyère d'éjection orientable
7	Patins	8	Outil de nettoyage de neige
9	Levier d'embrayage tarière et turbine	10	Levier de traction
11	Levier de vitesses (2 Ar et 5 Av)	12	Bouchon de vidange huile moteur
13	Commande du « starter »	14	Manivelle d'orientation tuyère d'éjection

15	Levier de régime moteur	16	Pompe amorçage carburant
17	Clé de contact (coupure moteur)	18	Défecteur inclinable
19	Tarière vis sans fin	20	Turbine d'éjection
21	Lame racleuse		

## 1. Introduction

---

Nous vous remercions de la préférence que vous avez accordée à notre produit et vous félicitons pour l'achat de votre nouvelle fraise à neige KALAOS.

Nous sommes persuadés que, correctement entretenu, cet appareil vous apportera des années de fonctionnement sans souci et que vous pourrez apprécier pleinement sa qualité, sa performance et son confort.

Ce produit a été conçu et fabriqué avec le plus grand soin, conformément aux strictes normes de sécurité, de fiabilité et de confort d'usage des produits KALAOS.

Nous vous prions de lire attentivement ce manuel d'utilisation. Familiarisez-vous avec tous les éléments de commande de cet outil avant la première utilisation.

Veillez respecter scrupuleusement toutes les remarques, explications et consignes figurant dans ce manuel d'utilisation pour une utilisation optimale et sûre de cet appareil.

## 2. Consignes de sécurité

Votre fraise à neige doit toujours être utilisée conformément à la présente notice d'utilisation. Cet appareil est uniquement destiné à déneiger les surfaces dures des jardins privés. Toute autre utilisation qui n'est pas expressément permise dans cette notice peut conduire à endommager l'appareil ou peut représenter un grave danger pour l'utilisateur et n'est pas autorisée.





En particulier, l'appareil ne doit jamais être utilisé :





- Dans des endroits clos,
- De manière intensive,
- Par des enfants de moins de 16 ans,
- Par des mineurs non accompagnés.

### 2.1 Symboles de sécurité et étiquettes

**IMPORTANT** : Certains des symboles ci-dessous peuvent être utilisés sur l'outil. Veuillez à les étudier et à apprendre leur signification.

Une interprétation correcte de ces symboles permettra d'utiliser l'appareil plus efficacement et de réduire les risques d'accident.

	<p>Danger ! Avertissement ! Attention !</p> <p>Ce symbole indique un danger, un avertissement ou une mise en garde. Il indique que la sécurité de l'opérateur est en jeu.</p>
	<p>Lire le manuel d'instructions</p> <p>Le manuel d'instructions contient les informations destinées à attirer l'attention sur les éventuels problèmes de sécurité, les risques de détérioration de la machine ainsi que les conseils utiles pour la mise en route, l'utilisation et la maintenance. Veuillez respecter toutes les remarques, explications et consignes figurants dans ce manuel pour une utilisation optimale et sûre de cet appareil.</p>
	<p>Maintenez une distance de sécurité</p> <p>L'opérateur est responsable de la sécurité des tiers se trouvant dans la zone de travail de la machine. N'utilisez jamais la fraise à neige alors que d'autres personnes, particulièrement des enfants, ou encore des animaux, se trouvent à proximité.</p>
	<p>Risque de projections</p> <p>Il existe un risque de projections d'objets lors de l'utilisation de la machine.</p>

	<p>Retirez la clé de contact          Veuillez retirer la clé de contact pour toute opération de maintenance ou autre intervention sur la machine.</p>
	<p>Risque de coupures et de blessures graves          Partie tournante munie d'une lame « vis sans fin » très dangereuse pouvant infliger des blessures graves aux mains et aux pieds. N'approchez pas le visage, les mains, les pieds et toute autre partie du corps ou vos vêtements des pièces mobiles ou rotatives.</p>
	<p>Risque de blessures/mutilations graves par la turbine interne. Ne placez pas la main dans l'éjecteur. Stoppez le moteur et utilisez l'outil spécial de nettoyage ou de déblocage de la turbine.</p>
	<p>Ne quittez jamais le poste de conduite avant l'arrêt complet de la machine et des parties en rotation.</p>
	<p>Risque de blessures/mutilations graves par la turbine interne. Ne placez pas la main dans l'éjecteur. Stoppez le moteur et utilisez l'outil spécial de nettoyage ou de déblocage de la turbine.</p>
	<p>Portez des protections          Portez des protections oculaires et auditives, lors de l'utilisation de cette machine.</p>
	<p>Portez des gants de protection lors de l'utilisation de cette machine.</p>
	<p>Portez des chaussures solides anti-dérapantes lors de l'utilisation de cette machine</p>

## 2.2 Avant l'utilisation

- Étudiez minutieusement cette notice d'utilisation.
- Familiarisez-vous avec le fonctionnement de l'appareil et apprenez à vous en servir correctement.
- Ne permettez jamais à des enfants de se servir de cette machine.

- Ne permettez jamais à d'autres personnes n'ayant pas pris connaissance de la notice d'utilisation de se servir de la machine.
- Si l'appareil doit être remis à d'autres personnes, remettez-leur aussi cette notice d'utilisation.
- N'enlevez jamais les étiquettes ou les éléments de sécurité.
- Vérifiez que les éléments de fixation sont bien stables.
- Vérifiez que toutes les commandes sont débrayées et que le changement de vitesse est au point mort pour mettre le moteur en marche.
- Assurez-vous du bon état de la turbine et de la tarière et de leur serrage. Vérifiez si leurs fixations ne sont pas endommagées. Le cas échéant, remplacez-les. Lors de ce contrôle, mettez le moteur hors circuit en retirant la clé de contact.
- N'utilisez jamais la machine lorsque les éléments de protection ou les dispositifs de sécurité sont endommagés ou absents.
- Contrôlez le niveau d'huile avant chaque travail.
- Ne modifiez jamais les réglages de base du moteur et ne le faites pas marcher en surrégime.
- Contrôlez le terrain et retirez de la zone les verres, pierres, bois, plastiques, ferrailles, branches et autres débris pouvant être projetés par la turbine et endommager la machine ou autre.
- Vérifiez que la tarière vis sans fin ne touche pas le sol. En cas de contact avec le sol, réglez la hauteur du carter avant en réglant la hauteur des patins.

## 2.3 Lors de l'utilisation

- N'utilisez la déneigeuse qu'en plein jour ou avec un bon éclairage artificiel.
- L'utilisation de matériel à moteur à l'extérieur peut être réglementée. Veillez à respecter les réglementations légales qui peuvent différer d'une localité à l'autre.
- N'utilisez pas la machine si vous êtes fatigué ou malade. Évitez également l'utilisation si vous avez consommé des boissons alcoolisées ou pris des médicaments. Un moment d'inattention peut entraîner de sérieuses blessures corporelles.
- En permanence, soyez attentif à l'angle et à la direction de l'éjection, surtout aux abords des maisons et des automobiles.
- Pendant le travail, ne portez jamais de vêtements amples. Ne travaillez jamais pieds nus ou en sandales légères. Portez toujours un pantalon long et des chaussures solides et antidérapantes.
- Démarrez le moteur thermique avec précaution sur une aire dégagée, en respectant les consignes d'utilisation et en maintenant les mains et pieds éloignés des parties en mouvement.
- Ne laissez jamais la machine moteur allumé sans surveillance. Ne laissez jamais marcher le moteur thermique dans des endroits fermés où les vapeurs nocives de monoxyde de carbone peuvent s'accumuler.
- L'utilisateur ou l'opérateur est responsable de la sécurité des tiers se trouvant dans la zone de travail de la machine. Ne travaillez jamais alors que d'autres personnes, particulièrement des enfants, ou encore des animaux, se trouvent à proximité. Veillez à ce que personne ne puisse être blessé par des projections de pierres ou d'autres objets lors de l'utilisation.
- Ne courez jamais, guidez la machine au pas et avancez lentement.
- Respectez la distance de sécurité minimale donnée par les mancherons du guidon.
- Ne mettez jamais les mains ou les pieds sous les pièces en rotation.
- Tenez-vous toujours éloigné des parties en mouvement.
- Lors du travail, évitez les obstacles tels que souches, bordures, socles bétonnés qui risquent d'endommager le système de ramassage. Ne conduisez pas trop près des fossés, sur des terrains meubles ou en pente comportant des risques de renversement.

- En cas d'intervention sur la machine, arrêtez le moteur et retirez la clé de contact d'allumage et attendez l'arrêt complet de toutes les pièces en mouvement. Attention, certaines parties du moteur peuvent être très chaudes et provoquer des brûlures sévères.
- Si la machine doit être soulevée ou transportée, arrêtez le moteur et retirez la clé de contact d'allumage. Ne soulevez jamais votre machine lors de la mise en route, ni pendant la rotation de la tarière et de la turbine.
- Si, par accident, du carburant a été répandu, éloignez la machine de cette zone pour la démarrer, afin d'éviter tout risque d'inflammation. Il est recommandé d'avoir recours à une rampe de chargement ou de se faire aider par quelqu'un pour charger ou décharger la machine dans une remorque ou un coffre de voiture.
- Soyez particulièrement précautionneux lorsque vous faites demi-tour avec la fraise à neige ou lorsque vous la tirez vers vous.
- Veillez à toujours garder une position équilibrée sur les pentes. Ne travaillez pas sur des pentes très raides. Faites particulièrement attention lorsque vous changez de direction sur une pente.
- Travaillez dans le sens de la pente, en descente ou en montée, que sur des très faibles pentes, en faisant très attention lors des changements de direction.
- Ne touchez pas le pot d'échappement, ni le cylindre, ni les ailettes chaudes, pour ne pas vous brûler.
- Respectez également d'éventuelles prescriptions légales relatives à l'utilisation d'outils thermiques.

**AVERTISSEMENT:** Pour limiter le temps d'exposition aux vibrations et aux bruits, il est préférable d'utiliser la machine en effectuant des pauses fréquentes, et en limitant la durée de travail continu.

**AVERTISSEMENT:** Le niveau de vibrations pendant l'utilisation réelle de l'outil, peut différer de la valeur totale déclarée en fonction de la manière dont l'outil est utilisé, et de la nécessité d'identifier les mesures de sécurité pour protéger l'opérateur qui sont basées sur une estimation de l'exposition dans les conditions réelles d'utilisation en tenant compte de toutes les parties du cycle d'utilisation tels que les moments où l'outil est mis sur arrêt et quand il fonctionne au ralenti.

## 2.4 Après l'utilisation

- Laissez refroidir le moteur avant de stocker la fraise à neige dans un endroit fermé et sec.
- Ne gardez jamais la machine avec du carburant dans le réservoir à l'intérieur d'un bâtiment où les vapeurs d'essence risquent de rencontrer du feu ouvert ou des étincelles. Pour éviter tout risque d'incendie, maintenez le moteur, l'échappement et la zone entourant le réservoir à carburant sans fuite de matière grasse (huile).
- Si vous devez vidanger le réservoir à carburant, faites-le à l'air libre, en vous servant d'une pompe d'aspiration de carburant.
- Retirez la neige, la graisse et l'huile présentes sur la machine avant de la ranger.
- Remplacez les pièces usées ou endommagées pour des raisons de sécurité.
- Utilisez exclusivement des pièces d'origine ou approuvées par KALAOS



## 3. Consignes d'utilisation

---

Toute modification non autorisée par KALAOS peut rendre la machine dangereuse et conduire à de sévères blessures lors de son utilisation. KALAOS décline toute responsabilité en cas d'utilisation abusive ou non-conforme à la notice et/ou à la réglementation en vigueur.

### 3.1 Préparation de la fraise à neige

#### 3.1.1 Montage de la fraise à neige

Pièces non montées : Guidon supérieur, tuyère d'éjection.

- Montez et vissez le guidon supérieur à l'aide des boulons, écrous, rondelles et vis fournies comme sur la photo du descriptif machine.

Montez la tuyère d'éjection orientable en respectant la position des plaquettes entretoises. Deux entretoises avec la troisième plaque de retenue. Fig 1

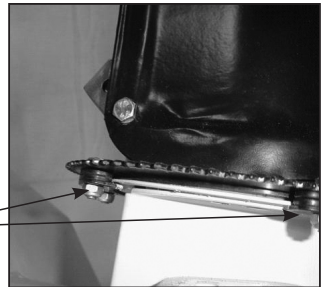

Fig 1

#### 3.1.2 Remplissage de l'huile moteur

Pour des raisons de transport, le carter du moteur de votre fraise à neige ne contient pas d'huile.

**AVERTISSEMENT: Ne faites jamais tourner le moteur sans huile, même pendant une très courte période.**

- Utilisez toujours une huile d'excellente qualité de classe API SF et de viscosité SAE30 ou 15W40 ou 10w30.
- Placez la fraise à neige sur une aire dégagée, moteur horizontal.
- Dévissez le bouchon jauge et retirez le. (Repère 5 du descriptif).
- Versez lentement l'huile. La capacité du carter d'huile est de 0,5 l.
- Enfoncez la jauge sans la visser et retirez la pour lire le niveau d'huile à l'horizontale, la marque laissée sur la jauge doit être légèrement en-dessous du maximum. (Niveau maxi pour jauge vissée à fond)
- En cas d'excédent, éliminez le trop plein en ouvrant légèrement le bouchon de vidange.

**Remarque : la jauge doit être vissée à fond lorsque le moteur tourne.**

### 3.1.3 Remplissage du réservoir de carburant

**AVERTISSEMENT:** L'essence est hautement inflammable. Manipulez-la toujours avec les plus grandes précautions pour éviter tout risque de brûlures ou d'explosion. Il faut remplir le réservoir d'essence avant de démarrer le moteur. N'ajoutez pas d'huile à l'essence.

Utilisez toujours du carburant sans plomb 95 « frais ». Achetez la quantité de carburant que vous utilisez sous un mois. Ne transportez et conservez l'essence que dans des contenants prévus à cet effet, homologués et étiquetés en conséquence.

- Faites toujours le plein de carburant à l'extérieur, jamais dans un espace clos ni à proximité d'une flamme ou d'une source de chaleur intense. Ne fumez pas en remplissant le réservoir.
- Ne dévissez pas le bouchon du réservoir quand le moteur est en marche ou si le moteur est chaud.
- Ouvrez les bouchons de réservoir et de la nourrice de carburant.
- Versez lentement le carburant dans le réservoir à l'aide d'une canne de remplissage ou d'un entonnoir. Fig 2

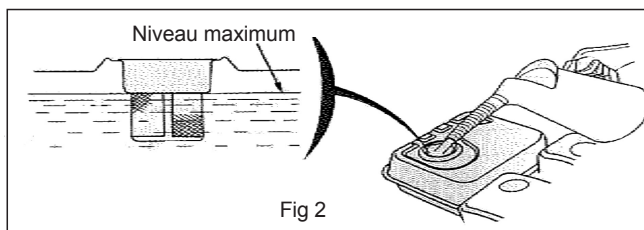

- La capacité du réservoir est d'environ 2,7 l. Évitez de renverser de l'essence et veillez à ne pas trop remplir pour éviter tout débordement. Laissez environ 13 mm d'espace sous le col pour permettre l'expansion du carburant.
- Si de l'essence déborde, ne démarrez pas le moteur, éloignez la machine de l'endroit sali d'essence et essuyez soigneusement la tondeuse. Tout essai de démarrage doit être évité jusqu'à ce que les vapeurs d'essence soient complètement volatilisées.
- Fermez correctement le bouchon de réservoir. Fermez la nourrice de carburant et placez-la à distance dans un endroit approprié et protégé de la chaleur.
- Effectuer un contrôle visuel du réservoir et de son bouchon, de la conduite de carburant et du filtre à carburant avant chaque utilisation.

**ATTENTION:** En cas de suspicion de fuite ne démarrez pas le moteur, vidangez le réservoir d'essence en vous servant d'une pompe d'aspiration de carburant. Faites immédiatement contrôler votre machine auprès d'un atelier Service Après-vente agréé par KALAOS.

### 3.1.4 Contrôle de la pression des pneus

Les pneus peuvent être gonflés à une certaine pression spécifique de transport pour l'expédition.

Avant d'utiliser la machine, il est préférable d'équilibrer la pression des pneus à 1,1 Kg/cm<sup>2</sup>.

### 3.1.5 Réglage des patins et de la lame racleuse

Pour un meilleur résultat et un meilleur confort de travail, la tarière vis sans fin et la lame racleuse ne doivent pas toucher le sol. Cette condition est obtenue par le réglage de la

hauteur des patins latéraux .

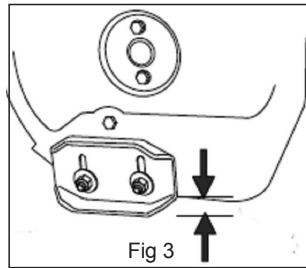

- Positionnez la machine sur une surface plane et lisse.
- Desserrez les écrous de fixation des deux patins aux côtés de la vis sans fin jusqu'à ce que les patins puissent coulisser facilement de haut en bas. (Fig 3)
- Mettre une cale de 25mm d'épaisseur sous chaque panneau latéral comme sur la fig 3.
- Abaissez les patins jusqu'à ce qu'ils soient de niveau et en contact avec le sol et bloquez fermement les écrous de fixation.
- Vérifiez que la lame racleuse soit à trois mm du sol et parallèle au sol, et réglez si nécessaire.

### 3.2 Utilisation de la fraise à neige

Avant l'utilisation, contrôlez toujours la présence et le bon fonctionnement des dispositifs de sécurité. Contrôlez aussi l'état des fraises et de leur fixation. En cas de nécessité, remplacez ou réparez les éléments défectueux.

Utilisez exclusivement des pièces d'origine ou approuvées par KALAOS.

#### 3.2.1 Mise en marche de la fraise à neige

- Avant de lancer le moteur, veuillez consulter les consignes de sécurité d'utilisation de l'appareil.
- Vérifiez que le niveau d'huile est suffisant (cf. point 3.1.2).
- Pour le démarrage, régler la manette d'accélérateur au tiers. (Repère 15 du descriptif)
- Appuyer trois à quatre fois sur la pompe d'amorçage carburant. (Repère 16 du descriptif)
- Pour un démarrage à froid, fermer le starter en mettant le bouton vers . (Repère 13 du descriptif)
- Pour un démarrage à chaud, il n'est pas nécessaire de fermer le starter.
- Enfoncez à fond la clé de contact d'arrêt moteur. (Repère 17 du descriptif)
- Pour un démarrage électrique ( conseillé si la machine est très froide), placez-vous sur le côté droit et connectez la prise du démarreur électrique 220v sur une rallonge branchée sur le secteur 220v. ( Repère 1 du descriptif)
- Appuyez sur le bouton de démarrage pour lancer le moteur. (Repère 2 du descriptif). Après quelques secondes, ramener le starter à sa position initiale et augmenter le régime moteur.
- Déconnectez la rallonge de la fiche électrique de la machine et débranchez-la du secteur.

**ATTENTION: La machine devient potentiellement dangereuse dès que le moteur est démarré.**

### 3.2.2 Fonctionnement de la fraise à neige

La fraise à neige est équipée d'un levier d'embrayage traction (Repère 10 du descriptif), et d'un levier d'embrayage tarière vis sans fin et turbine (Repère 9 du descriptif). Le levier sélecteur de vitesse (Repère 11 du descriptif) permet d'avoir le choix entre cinq vitesses avant et deux vitesses arrière.

Les systèmes d'embrayage sont basés sur la tension de courroies provoquée par des galets tendeurs. La vitesse de rotation de la tarière vis sans fin et de la turbine est directement liée au régime moteur.

Pour commencer le déneigement en marche avant, moteur démarré, compressez le levier du guidon droit (n°9 du descriptif) pour mettre la tarière et la turbine en marche. Compressez le levier du guidon gauche pour faire avancer la machine (n°10 du descriptif).

Durant le déneigement, maintenez les leviers doucement pour pouvoir les libérer facilement en cas de besoin.

Pour stopper le déneigement instantanément, relâchez les deux leviers et tout s'arrête dans les quelques secondes.

**Remarque:** la transmission ne fonctionne que lorsque le moteur tourne

### 3.2.3 Conseils pour le déneigement

**ATTENTION:** Des objets peuvent être ramassés et éjectés par la déneigeuse, bien nettoyer la zone avant de commencer le déneigement.

- Bien choisir son axe de déneigement pour une bonne orientation de l'éjection de la neige et la distance de projection qui peut être réglée en agissant sur l'inclinaison du déflecteur de sortie de tuyère. (repère 18 du descriptif).
- Réglez toujours le régime moteur au maximum pendant le déneigement.
- Si le moteur ralentit sous l'effet de l'effort, ou si les roues patinent, sélectionnez une vitesse de traction moins rapide.
- Si l'avant de la machine se soulève, sélectionnez une vitesse de traction moins rapide et/ou relevez les poignées.
- Sur un terrain en gravier, réglez le raclage au plus haut pour éviter la projection dangereuse de graviers.

### 3.2.4 Utilisation en virage

La fraise à neige est livrée par défaut en deux roues motrices. Les deux roues motrices sont principalement utiles lorsque l'effort de traction demandé est intense, à cause d'une neige lourde ou déjà verglacée.

Par contre, les deux roues motrices rendent un virage moins facile à effectuer à cause de l'absence de différentiel, et pour cette raison, Kalaos a prévu le débrayage d'une roue motrice lorsque cela est rendu possible par des conditions de déneigement plus faciles .

Pour le débrayage de la roue droite, il suffit de retirer la goupille de brochage de la roue (Fig 1 ), et de la remettre dans le trou le plus près de la fin de l'axe pour que la goupille devienne « goupille de retenue » simplement (Fig 2 )

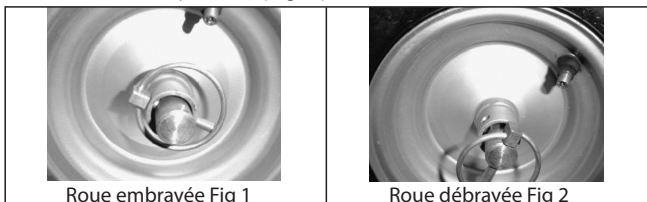

Roue embrayée Fig 1

Roue débrayée Fig 2

### 3.2.5 Arrêt de la fraise à neige

**ATTENTION:** Ne laissez jamais la fraise à neige seule et sans surveillance avec le moteur allumé.

Pour arrêter la déneigeuse, relâchez les leviers d'embrayage et retirez la clé de contact repère 17 du descriptif pour couper le moteur.

**ATTENTION :** Si vous devez intervenir sur les parties mobiles pour décoincer tout corps étranger ou débloquer de la neige, retirez impérativement la clé de contact coupure **moteur**.

## 3.3 Nettoyage, stockage, transport et maintenance

Avant toute intervention sur la machine, retirez la clé de contact

### 3.3.1 Nettoyage de la fraise à neige

- La neige reste un élément pouvant engendrer de la corrosion. Un brossage et soufflage régulier après chaque utilisation assurera un meilleur fonctionnement de la machine et diminuera le risque de corrosion ou de grippage.
- Durant la saison d'utilisation, après un bon brossage et/ou soufflage, vous pouvez remettre la machine en fonctionnement sur une aire propre, de façon à ce que les pièces en mouvement ventilent un maximum les résidus d'eau et puissent sécher un maximum la tarière et la turbine.
- Il est préférable de ranger la machine dans un endroit hors-gel et aéré, de façon à la rendre disponible en cas de nouvelles chutes de neige. ( risque de blocage par le gel des parties mécaniques)

### 3.3.2 Stockage de la fraise à neige

Entreposez votre machine dans un local sec, tempéré, aéré et exempt de toute flamme, étincelle ou source de chaleur intense. Dans le cas où ce local serait accessible à des enfants, veillez toujours à sécuriser la machine en débranchant le capuchon de bougie et en retirant la clé de contact.

Il n'est pas conseillé de couvrir la déneigeuse d'une bâche car celle-ci pourrait occasionner une accumulation d'humidité sur l'appareil et entraîner de la corrosion.

### Arrêt prolongé et stockage hors saison d'utilisation

Nettoyez soigneusement la déneigeuse. Videz le réservoir de carburant à l'aide d'une pompe d'aspiration d'essence.

Ne videz pas le carburant dans des endroits fermés, à proximité de feu ou en fumant. Les vapeurs de gaz peuvent causer des explosions ou un incendie.

Faites tourner le moteur jusqu'à ce que le reste de carburant soit consommé. Laissez refroidir le moteur. Vérifiez le bon état et la propreté du filtre à air. Retirez le capuchon de bougie et la bougie et versez la valeur d'une cuillerée à soupe d'huile dans le cylindre. Tirez doucement la poignée de lanceur plusieurs fois pour répartir l'huile et protéger le cylindre. Remettez la bougie en place.

### Remise en service

Retirez la bougie et nettoyez-la à l'essence. Laissez-la sécher sans la remonter. Tirez sur le lanceur à plusieurs reprises pour éliminer l'huile en excédent dans le cylindre. Remontez la bougie sèche. Faites le plein de carburant sans plomb «frais».

Mettez le moteur en marche

### **Avant de transporter la fraise à neige**

Videz le réservoir de carburant à l'aide d'une pompe d'aspiration d'essence.

Ne videz pas le carburant dans des endroits fermés, à proximité de feu ou en fumant. Les vapeurs d'essence peuvent causer des explosions ou un incendie.

Faites tourner le moteur jusqu'à ce que le reste de carburant soit consommé. Laissez refroidir le moteur.

En raison de son poids, il est vivement conseillé de porter la déneigeuse à deux ou d'utiliser des rampes de chargement.

### **3.33 Maintenance de la fraise à neige**

#### **Système de tarière vis sans fin et turbine**

Avant et après chaque utilisation, vérifiez que la tarière vis sans fin et la turbine, les boulons de fixation des parties en mouvement, et différents assemblages des carters ne sont ni trop usés, ni endommagés. Une turbine déformée ou usée doit être remplacée. Ne redressez jamais une pale pliée de turbine. Remplacez-la le plus rapidement possible.

Utilisez exclusivement des pièces d'origine ou approuvées par KALAOS.

Une vibration excessive lors du fonctionnement de la machine doit vous alerter car elle provient très souvent d'un problème sur le système des parties mobiles.

#### **Bougie**

Contrôlez la bougie pour la première fois au bout de 5 heures de service. Effectuez ensuite une maintenance de la bougie d'allumage toutes les 25 heures de service.

Retirez le capuchon de bougie d'un mouvement rotatif et retirez la bougie avec la clé spéciale. Repérez les encrassements et nettoyez-les le cas échéant à l'aide d'une brosse à fils de cuivre. Vérifiez l'écartement de l'électrode à l'aide d'une cale ( $\approx 0,7$  mm).

Le montage est effectué dans l'ordre inverse des étapes.

Si la bougie est usée ou endommagée, remplacez-la avec une bougie neuve prévue pour ce moteur.

#### **Filtre à air**

Un filtre à air en mauvais état diminue la performance et la durée de vie du moteur. Il rend également son démarrage plus difficile. Des contrôles réguliers, surtout lors d'utilisations dans les milieux poussiéreux, sont par conséquent indispensables. Contrôlez le filtre à air toutes les 25 heures d'utilisation ou plus souvent si le moteur est utilisé en atmosphère poussiéreuse.

**AVERTISSEMENT:** Ne nettoyez jamais le pré filtre en mousse dans un bain d'essence, de White Spirit ou tous autres diluants. Ces produits détériorent la mousse filtrante. Ne tordez jamais le pré filtre en mousse pour l'essorer, vous risqueriez de l'endommager.

La cartouche filtrante en papier doit être nettoyée à l'aide d'un aspirateur. Si elle est très sale ou souillée d'huile ou d'essence, remplacez-la avec une pièce d'origine ou approuvée par KALAOS.

Nettoyer le couvercle et l'intérieur de la boîte à air à l'aide d'un chiffon propre. Appliquez uniformément une fine couche d'huile sur les faces extérieures du pré filtre en mousse seulement, à l'aide d'un pinceau (vous pouvez utiliser de l'huile moteur propre pour cette opération). Remplacez la cartouche filtrante dans son logement puis le couvercle de la boîte à air en veillant à ce que chaque élément soit parfaitement ajusté et à sa place.

### **Huile moteur**

#### **Contrôle du niveau d'huile**

Confère paragraphe 3.1.2

Complétez en ajoutant de l'huile si nécessaire et recommencer l'opération.

Ne faites jamais fonctionner le moteur sans ou avec trop peu d'huile. Cela peut causer de graves dommages au moteur.

### **Vidanger l'huile**

La première vidange doit être effectuée après les 5 premières heures de fonctionnement. Ces heures sont à considérer comme période de rodage pendant laquelle le moteur doit être ménagé. Ensuite, vidangez l'huile toutes les 25 heures ou au minimum une fois par an. Laissez fonctionner le moteur pour chauffer l'huile et la rendre plus fluide. Cette opération doit se faire en plein air.

Attention, certaines parties du moteur peuvent être très chaudes et provoquer des brûlures sévères.

Débranchez le capuchon de bougie et placez une cuve collectrice d'huile entre les deux roues sous l'arrière de la déneigeuse au niveau de l'orifice de vidange d'huile et dévissez le bouchon de vidange n° 12 du descriptif en inclinant la déneigeuse vers l'arrière. Laissez l'huile s'écouler entièrement dans le récipient collecteur. Remettez la fraise à neige à l'horizontal et revissez le bouchon de vidange. Remplissez l'huile comme indiqué au point 3.1.2

**Remarque:** l'huile usée doit être éliminée conformément aux prescriptions en vigueur.

## 4. Caractéristiques techniques

---

Conformément à notre politique d'amélioration continue, nous nous réservons le droit de changer la conception et la configuration de tout produit sans préavis. Ainsi, le texte et les images de ce manuel et de l'emballage ne sont donnés qu'à titre indicatif et ne peuvent en aucun cas servir de base à une réclamation légale ou autre.

<b>Modèle</b>	<b>STC60</b>
Type d'appareil	Fraise à neige thermique
Version	61cm
Vitesses	5 Avants / 2 Arrières
Moteur	Rato R210-3 /4T/OHV
Cylindrée	208 cm <sup>3</sup>
Puissance	4 Kw@3600 tr/min
Couple maximal	11 Nm @ 2500 tr/mn
Régime de fonctionnement	3100 tr/min
Type de carburant	Sans plomb 95
Capacité du reservoir d'essence	2,7 l
Allumage	Electronique
Système de démarrage	Démarrreur électrique et Lanceur manuel
Huile moteur	15W40 ou SAE30 ou 10W40
Capacité carter d'huile	0,5 l
Masse nette	76 kg
Modèle de bougie	F6RTC ou équivalent
Ecartement des électrodes de la bougie	0.7mm
Puissance acoustique garantie LwA	101 dBA
Pression acoustique LpA	85 dBA
Vibrations totales maximum	7,58 m/s <sup>2</sup> K=1,5m/s <sup>2</sup>



## 5. Problèmes et solutions

Dysfonctionnement	Causes probables	Dépannage
Le démarreur électrique ne se lance pas	La rallonge est défectueuse ou pas connectée à la machine ou sur le secteur	Vérifiez les connexions Vérifiez le bon fonctionnement de la rallonge et de la prise secteur
L'appareil ne démarre/ ne fonctionne pas	Mauvaise position de l'accélérateur Bougie ou capuchon de bougie défectueux Le starter se trouve à la mauvaise position La pompe d'amorçage carburant n'a pas été actionnée Réservoir à essence vide Clé de contact pas engagée	Choisissez le réglage correct Remplacez la bougie ou le capuchon de bougie Fermez le starter Actionnez plusieurs fois la pompe d'amorçage Remplissez le carburant Engagez à fond la clé de contact
Le moteur tourne irrégulièrement une fois démarré	Le starter est en position démarrage La bougie est encrassée Mauvaise arrivée d'essence Filtre à air encrassé Bougie d'allumage encrassée Le carburant est de mauvaise qualité	Mettez le starter en position « run » Nettoyez la bougie et réglez les électrodes à 0,7mm Adressez-vous à un réparateur agréé KALAOS Nettoyez le filtre à air ou remplacez-le Nettoyez la bougie d'allumage Remplacez le carburant par du carburant SP95 «frais».
L'embrayage « traction » fonctionne de moins en moins	Le câble du levier de traction est détendu La courroie « de traction » est usée et trop longue	Régler le câble du levier d'avance à l'aide des tendeurs Adressez-vous à un réparateur agréé KALAOS
L'embrayage « turbine » fonctionne de moins en moins	Le câble du levier turbine est détendu La courroie « embrayage turbine » est usée et trop longue	Régler le câble du levier d'avance à l'aide des tendeurs Adressez-vous à un réparateur agréé KALAOS
Le moteur chauffe anormalement	Refroidissement du moteur obstrué Niveau d'huile insuffisant	Nettoyez soigneusement Rétablissez le niveau d'huile
La puissance diminue	Filtre à air encrassé Régulateur de régime bloqué par le gel Corps étrangers dans l'éjection Manque de compression	Nettoyez le filtre ou remplacez-le Nettoyez le régulateur extérieur Arrêtez la machine et vérifiez les conduits d'éjection Adressez-vous à un réparateur agréé KALAOS
Le moteur tourne mais la machine éjecte mal la neige ou pas du tout	Le moteur n'est pas à plein régime La machine avance trop vite Vous tentez de prendre une trop grande quantité de neige La tuyère d'éjection est obstruée Voir embrayage turbine	Mettre le moteur à plein régime Sélectionnez une vitesse plus lente Réduisez le volume de neige par bande Stoppez pour dégager l'éjecteur Adressez-vous à un réparateur agréé KALAOS
La machine déblaye très mal la neige	Hauteur des patins et/ou de la lame racleuse mal réglée	Réglez les patins et la lame racleuse

## 6. Protection de l'environnement

---

Afin d'agir pour la protection de l'environnement, nous recommandons de prendre en considération les points suivants :

- Utilisez de l'essence sans plomb SP95
- Utiliser un entonnoir pour éviter de renverser du carburant lors du remplissage
- Ne pas laisser fonctionner le moteur en position starter
- Ne remplissez pas le réservoir de carburant au maximum. Laisser un espace libre de 13 mm sous le col pour permettre l'expansion du carburant
- Lors de la vidange assurez-vous que l'huile usée sera bien collectée
- Maintenir le filtre à air et la bougie propre et en bon état
- Faites entretenir votre tondeuse régulièrement et remplacez les pièces détériorées
- Lorsque votre appareil sera en fin de vie, retournez-le chez votre revendeur en vue de son recyclage

## 7. Service Après Vente

---

Pour toute information ou pour le Service Après Vente, prenez contact avec le revendeur de la machine ou renseignez-vous sur notre site Internet [www.kalaos.eu](http://www.kalaos.eu) .

Un numéro d'identification se trouve sur la plaque signalétique apposée sur l'appareil ainsi qu'au dos de son manuel d'utilisation. Veuillez communiquer ce numéro à votre Revendeur-Réparateur en cas d'intervention sur l'appareil et pour toute demande de pièce de rechange. Utilisez exclusivement des pièces d'origine ou approuvées par KALAOS.

## 8. Garantie

---

ENREGISTREZ VOTRE MACHINE POUR VALIDER VOTRE GARANTIE.

Pour faire valoir votre garantie, enregistrez votre appareil auprès de KALAOS dès son achat en retournant la carte de garantie figurant au dos de cette notice d'utilisation ou sur le site internet [www.kalaos.eu/register/](http://www.kalaos.eu/register/).

KALAOS garantit sa machine (motorisation incluse) pendant 24 mois à compter de la date d'achat.

KALAOS assure le remplacement de toutes les pièces reconnues défectueuses par un défaut ou un vice de fabrication.

En aucun cas la garantie ne peut donner lieu à un remboursement du matériel ou à des dommages et intérêts directs ou indirects.

La responsabilité de KALAOS ne pourra en aucun cas être recherchée pour une valeur supérieure à celle de l'appareil concerné. En particulier KALAOS décline toutes responsabilités en cas de dommages matériels ou immatériels causés par cet appareil.

Pour bénéficier d'une prise en charge du SAV sous garantie, le demandeur devra adresser sa demande de prise en charge à un atelier Service Après Vente agréé par KALAOS. La liste des SAV agréés est disponible sur le site internet [www.kalaos.eu](http://www.kalaos.eu).

Présentez la machine ainsi que la preuve d'achat faisant figurer le numéro de série ou de la carte de garantie dûment complétée.

La garantie ne couvre pas :

- Une utilisation anormale ou non-conforme au manuel d'utilisation
- Un manque d'entretien
- Un manque d'huile
- Une utilisation à des fins professionnelles ou de location
- Le montage, le réglage et la mise en route de l'appareil
- Les dégâts ou pertes survenant pendant un transport ou un déplacement
- Les dégâts consécutifs à un choc ou une chute
- Les frais de port ou d'emballage du matériel (tout envoi en port dû sera refusé par le Service Après-Vente)
- Les pièces dites d'usure ou les consommables ( disques de frottement, vilebrequins déformés /tordus, les bougies d'allumage, le filtre à air, l'huile moteur et/ou de boîte de transmission, les câbles, les roues et enjoliveurs, etc.)

La garantie sera automatiquement annulée en cas :

- de modifications apportées à la machine sans l'autorisation expresse de KALAOS
- d'utilisation abusive, non-conforme à la notice et/ou à la réglementation en vigueur.
- d'utilisation de pièces n'étant pas d'origine ou approuvées.

## 9. Déclaration de conformité CE

---

Nous soussignés,

K10 International SAS  
1 rue Ampère  
67840 KILSTETT



Déclarons que

Les appareils suivants sont conformes et appropriés avec la sécurité de base et de santé des directives CE (voir point 4), fondées sur leur conception et leur type, tel que mis en circulation par nous. Cette déclaration concerne exclusivement les machines dans l'état dans lequel elles ont été mises sur le marché et exclut les composants ajoutés et/ou les opérations effectuées ultérieurement par l'utilisateur final.

1. Désignation / fonction : Fraise à neige Thermique
2. Type : STC60
3. Numéros de série : 04400011 à 04499992
4. Directives EC applicables : Directive machine 2006/42/EC  
2004/108/EC sur la compatibilité électromagnétique  
2000/14/EC sur les émissions sonores dans l'environnement  
modifiée par la directive 2005/88/EC.
5. Normes harmonisées utilisées : ISO/DIS 8437:2008
6. Responsable de la documentation : Jean Pierre Keravec

Niveau de puissance acoustique garanti : 101 dB(A)

Niveau de pression acoustique : 85 dB(A)

Organisme d'évaluation de la conformité :

- Intertek Testing Service Shanghai, building N°86,1198 Quinzhou Road (North)  
Shanghai 200233 China.
- Intertek Deutschland GmbH, Stangenstraße 1, 70771 Leinfelden-Echterdingen

Fait à Kilstett, le 1<sup>er</sup> novembre 2012

Pascal KIEFFER  
Président



**Notes**

---

---

---

---

---

---

---

---

---

---

---

---

---

---

---

---

---

---

---

---

---

---

---

---

---

---

**K10 INTERNATIONAL SAS**

Service garantie  
1, rue Ampère  
67840 KILSTETT

Affranchir  
au tarif  
en vigueur



# CARTE DE GARANTIE

ENREGISTREZ VOTRE MACHINE POUR VALIDER VOTRE GARANTIE.

Pour faire valoir votre garantie, enregistrez votre appareil auprès de KALAOS dès son achat en retournant la carte de garantie figurant ci-dessous ou sur le site internet [www.kalaos.eu/register/](http://www.kalaos.eu/register/) .

Référence (cocher la case correspondante)

**STC60**

Numéro de série

S / N°



UTILISATEUR

Nom	
Prénom	
Adresse	
Ville	
Code postal	Pays
Tél	Mobile
Email	

Par sa signature l'utilisateur certifie:

- que le manuel d'utilisation lui a été remis et qu'il a pris connaissance des instructions d'utilisation, de sécurité et d'entretien y figurant ;
- qu'il a été instruit à l'usage correct et sûr de la machine par le vendeur ;
- qu'il a pris connaissance des conditions auxquelles est soumise la garantie contractuelle et qu'il les accepte sans réserve ni restriction

DISTRIBUTEUR

N° client
Enseigne / Raison sociale
Adresse
Ville
Code postal
Pays

Si vous ne souhaitez pas recevoir des informations commerciales et techniques de Kalaos, cochez cette case

Date d'achat	Signature
--------------	-----------

Conformément à la loi Informatique et Libertés du 6 janvier 1978, vous disposez d'un droit d'accès et de rectification aux données personnelles vous concernant. Seule notre société est destinataire des informations que vous lui communiquez.



**TALON  
À CONSERVER**

Référence  
(cocher la case correspondante)

**STC60**

Date d'achat
--------------

**K10 INTERNATIONAL SAS**  
Service garantie  
1, rue Ampère  
67840 KILSTETT

[www.kalaos.eu](http://www.kalaos.eu)

Numéro de série

S / N°